

# MALLIOIKEUSLEHTI MÖNSTERRÄTTSTIDNING

Nro/Nr 4 14.04.2022



**Mallihakemuksia ja rekisteröityjä malleja  
koskevien tietojen edessä olevat numerotunnukset  
(INID-koodit) tarkoittavat:**

- (11) rekisteröintinumero
- (15) rekisteröintipäivä/uudistamispäivä
- (18) rekisteröinnin/uudistamisen päättymispäivä
- (21) hakemusnumero
- (22) hakemispäivä
- (29) mallikappale annettu
- (30) etuoikeus
- (43) asiakirjat tulleet julkisiksi
- (44) kuulutettu
- (51) luokitus
- (54) tavaranimike
- (57) kuvat mustavalkoiset/värilliset
- (66) muunnosrekisteröinti
- (71) hakija
- (72) mallin luoja
- (73) haltija
- (74) asiamies

**Sifferkoderna (INID-koderna) framför uppgifter  
om kungjorda mönsteransökningar och  
registrerade mönster betyder:**

- (11) registernummer
- (15) registreringsdag/förnyelsedag
- (18) dagen då registrerings-/förnyelsetid utgår
- (21) ansökningsnummer
- (22) ansökningsdag
- (29) modell ingiven
- (30) prioritet
- (43) handlingarna blivit offentliga
- (44) kungjord
- (51) klassificering
- (54) varubeteckning
- (57) bilderna svartvita/i färg
- (66) variantregistrering
- (71) sökande
- (72) mönsterskapare
- (73) innehavare
- (74) ombud

ISSN 1795-4949 (verkkajulkaisu)

Mallioikeuslehden kannessa on käytetty seuraavia rekisteröityjä malleja:

Palapeli Nro 15852 (haltija: Pekka Toivanen, Hajuvesipullo Nro 16698 (haltija: Parfums van Cleef & Arpels S.A.), Silitysrauta Nro 17826 (haltija: Philips Electronics North America Corporation) sekä Käsipuhelin Nro 18706 (haltija: Nokia Mobile Phones Limited)

Pä mönsterrättstidningens omslag har använts följande registrerade mönster:

Pussel, Nr 15852 (innehavare: Pekka Toivanen, Parfymflaska, Nr 16698 (innehavare: Parfums van Cleef & Arpels S.A.), Styrkjärn, Nr 17826 (innehavare: Philips Electronics North America Corporation) och Ficktelefon Nro 18706 (innehavare: Nokia Mobile Phones Limited)

**KANSALLISIA REKISTERÖINTEJÄ KOSKEVAT KUULUTUKSET  
KUNGÖRELSER OM NATIONELLA REGISTRERINGAR**

Kuulutetut mallirekisteröinnit Kungjorda mönsterregistreringar.....	4
Rekisteröinnin uudistamiset Förnyelser av registrering.....	8
Poistetut rekisteröinnit Avförda mönsterregistreringar.....	9

**KANSAINVÄLISIÄ REKISTERÖINTEJÄ KOSKEVAT KUULUTUKSET  
KUNGÖRELSER OM INTERNATIONALLA REGISTRERINGAR**

Kuulutetut kansainväliset mallirekisteröinnit Kungjorda internationella mönsterregistreringar.....	10
Uudistetut kansainväliset rekisteröinnit Förnyade internationella registreringar.....	12
Kansainväliset rekisteröinnit, jotka eivät enää voimassa Suomessa Internationella registreringar som inte längre gäller i Finland.....	12

<b>TIEDOKSIANTOJA KUNGÖRELSER.....</b>	<b>12</b>
--	-----------

**Kuulutetut mallirekisteröinnit:**

Patentti- ja rekisterihallitus on mallioikeuslain 3.12.2010/1058 18 §:n nojalla rekisteröinyt seuraavat mallit.

Väite rekisteröintiä vastaan on tehtävä kirjallisesti. Siinä on ilmoitettava rekisterinumero ja se on toimitettava liitteineen kolmin kappalein Patentti- ja rekisterihallitukselle kahden kuukauden kuluessa tämän lehden julkaisupäivästä lukien. Väite on perusteltava.

Tämä lehti, jonka Patentti- ja rekisterihallitus julkaisee 2.päivänä huhtikuuta 1971 annetun mallioikeusasetuksen 34 §:n perusteella, sisältää mallioikeusasioita koskevat kuulutukset. Lehti ilmestyy kerran kuukaudessa.

**Kungjorda mönsterregistreringar:**

Patent- och rekisterstyrelsen har med stöd av 18 § i mönsterrättslagen av 3.12.2010/1058 registrerat följande mönster.

En invändning mot en registrering ska göras skriftligen inom två månader från denna tidnings utgivningsdag. Ur invändningen ska registreringsnumret framgå och den ska tillsammans med bilagor lämnas in till Patent- och rekisterstyrelsen i tre exemplar. Invändningen ska motiveras.

Denna tidning, som Patent- och rekisterstyrelsen ger ut enligt 34§ i mönsterrättsförordningen av den 2 april 1971, innehåller kungörelser i mönsterrättsärenden. Mönsterrättstidningen kommer ut en gång i månaden.

(11) Rekisteri.n:o - Registrerings.nr 26425

(15) Rekisteröintipäivä - Registreringsdag. 04.04.2022

(21) Hak.n:o - Ans.nr: M20210005

(22) Hak.saap.pv - Ans.ing.d: 03.08.2021

(73) Haltija - Innehavare: Onni Schneider, Porvoo, Borgå, FI

(72) Mallin luoja - Mönsterskapare: Onni Schneider

(54) Tuote - Produkt: Kasvualustat. Växtunderlag

(51) Luokka - Klass: 11-02

(57) Kuvat - Bilderna: Värillinen, I färg



(11) Rekisteri.n:o - Registrerings.nr 26427

(15) Rekisteröintipäivä - Registreringsdag. 07.04.2022

(21) Hak.n:o - Ans.nr: M20215086

(22) Hak.saap.pv - Ans.ing.d: 20.12.2021

(73) Haltija - Innehavare: N.S.F. Nordic Sports Finland Oy, Kouvola, Kouvola, FI

(72) Mallin luoja - Mönsterskapare: Otto Rautio

(54) Tuote - Produkt: Kalastuskoukut. Fiskekrokar

(51) Luokka - Klass: 22-05

(57) Kuvat - Bilderna: Värillinen, I färg



M1.1



M1.2

---

(11) Rekisteri.n:o - Registrerings.nr 26428

(15) Rekisteröintipäivä - Registreringsdag. 13.04.2022

(21) Hak.n:o - Ans.nr: M20225009

(22) Hak.saap.pv - Ans.ing.d: 03.02.2022

(73) Haltija - Innehavare: Janne Ensio Saarelainen, Kittilä, Kittilä, FI

(72) Mallin luoja - Mönsterskapare: Janne Ensio Saarelainen

(54) Tuote - Produkt: Urheilukassit. Sportkassar

(51) Luokka - Klass: 03-01

(57) Kuvat - Bilderna: Värillinen, I färg



M1.4



M1.5

---

(11) Rekisteri.n:o - Registrerings.nr 26429

(15) Rekisteröintipäivä - Registreringsdag. 13.04.2022

(21) Hak.n:o - Ans.nr: M20225010

(22) Hak.saap.pv - Ans.ing.d: 04.02.2022

(73) Haltija - Innehavare: Tietoset Oy, Vantaa, Vanda, FI

(72) Mallin luoja - Mönsterskapare: Antti Siiskonen

(54) Tuote - Produkt: Latureiden telineet (sähköauton latureille). Ställningar för laddare (laddare för elbilar)

(51) Luokka - Klass: M1. , M1. 13-02

(57) Kuvat - Bilderna: Värillinen, I färg

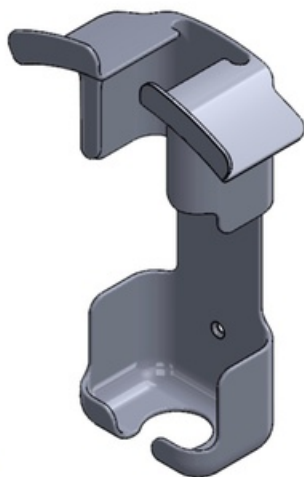

---

(11) Rekisteri.n:o - Registrerings.nr 26422

(15) Rekisteröintipäivä - Registreringsdag. 22.03.2022

(21) Hak.n:o - Ans.nr: M20225013

(22) Hak.saap.pv - Ans.ing.d: 09.03.2022

(73) Haltija - Innehavare: Hanne Maria Toukoaho, Jyväskylä, Jyväskylä, FI

(72) Mallin luoja - Mönsterskapare: Hanne Maria Toukoaho

(54) Tuote - Produkt: Alipainekopit. Vakuum kojor

(51) Luokka - Klass: 25-03

(57) Kuvat - Bilderna: Värillinen, I färg



---

(11) Rekisteri.n:o - Registrerings.nr 26423

(15) Rekisteröintipäivä - Registreringsdag. 22.03.2022

(21) Hak.n:o - Ans.nr: M20225014

(22) Hak.saap.pv - Ans.ing.d: 11.03.2022

(73) Haltija - Innehavare: Seppo Olavi Lyyra, Lapinlahti, Lappviken, FI

(72) Mallin luoja - Mönsterskapare: Seppo Olavi Lyyra

(54) Tuote - Produkt: Monikulmakiinnikkeet. Polygon fästen

(51) Luokka - Klass: 08-08

(57) Kuvat - Bilderna: Värillinen, I färg



M1.1

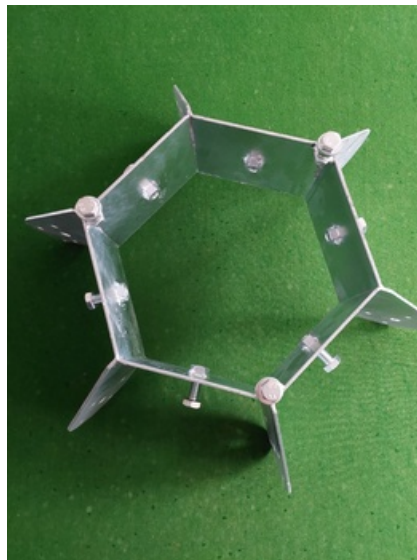

M1.2

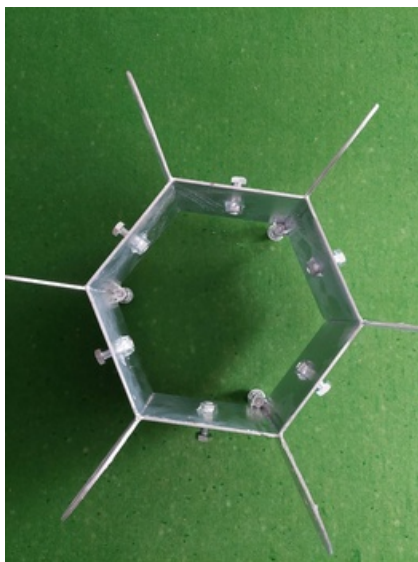

M1.3

---

(11) Rekisteri.n:o - Registrerings.nr 26424

(15) Rekisteröintipäivä - Registreringsdag. 01.04.2022

(21) Hak.n:o - Ans.nr: M20225015

(22) Hak.saap.pv - Ans.ing.d: 14.03.2022

(73) Haltija - Innehavare: Ylämaan Graniitti Oy, Lappeenranta, Villmanstrand, FI

(74) Asiamies - Ombud: Anton Ville-Vernerin Hacklin

(72) Mallin luoja - Mönsterskapare: Jukka Tielinen

(54) Tuote - Produkt: Pöydät. Bord

(51) Luokka - Klass: 06-03

(57) Kuvat - Bilderna: Mustavalkoinen, Svartvit



M1.1



M1.2



M1.3

(11) Rekisteri.n:o - Registrerings.nr 26426

(15) Rekisteröintipäivä - Registreringsdag. 06.04.2022

(21) Hak.n:o - Ans.nr: M20225016

(22) Hak.saap.pv - Ans.ing.d: 16.03.2022

(73) Haltija - Innehavare: Ideafix Oy, Vantaa, Vanda, FI

(72) Mallin luoja - Mönsterskapare: Esa Savolainen

(54) Tuote - Produkt: LED-näytöt. LED-displayer

(51) Luokka - Klass: 14-02

(57) Kuvat - Bilderna: Mustavalkoinen, Svartvit

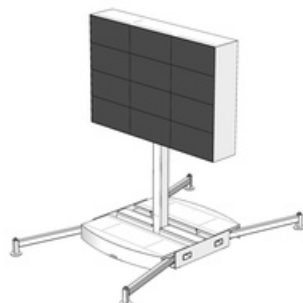

M1.1

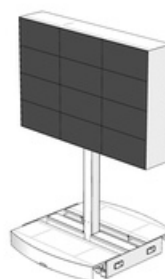

M1.2

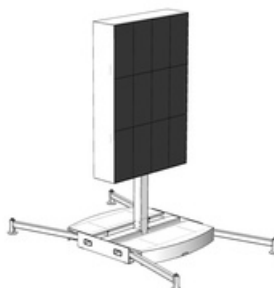

M1.3

## REKISTERÖINNIN UUDISTAMISET

Rek.nro  
(11)

Uudistamisen jälkeen  
voimassa

## FÖRNYELSER AV REGISTRERING

Haltija  
(73)



Reg.nr	Gäller efter förnyelsen	Innehavare
22941	08.04.2027	MAM Babyartikel Gesellschaft m.b.H., Wien, Wien, AT
23004	09.04.2027	VG INNOVATIONS S.À R.L., Luxembourg, Luxembourg, LU
23195	14.08.2027	BANG & OLUFSEN A/S, Struer, Struer, DK
23230	27.11.2027	Schneider Electric Distribution Centre AB, Nyköping, Nyköping, SE
24339	04.04.2027	SCHNEIDER ELECTRIC DANMARK A/S, Ballerup, Ballerup, DK
24340	04.04.2027	SCHNEIDER ELECTRIC DANMARK A/S, Ballerup, Ballerup, DK
24341	04.04.2027	SCHNEIDER ELECTRIC DANMARK A/S, Ballerup, Ballerup, DK
24342	04.04.2027	SCHNEIDER ELECTRIC DANMARK A/S, Ballerup, Ballerup, DK
25201	04.04.2027	Scania CV AB, Södertälje, Södertälje, SE
25236	02.05.2027	Ylivieskan Tiili Oy, Ylivieska, Ylivieska, FI
25237	11.05.2027	Sovellusmestarit Oy, Porvoo, Borgå, FI
25995	03.04.2027	Suvanto Care Oy, Rovaniemi, Rovaniemi, FI

**POISTETUT REKISTERÖINNIIT**

Uudistamatta jättämisen perusteella

**AVFÖRDA MÖNSTERREGISTRERINGAR**

På grund av underlåten för nyelse

**Rek.nro**

(11)

**Reg.nr**

19294	25131	25910	25928	25937	25945
22552	25907	25920	25929	25940	25949

**Kuulutetut kansainväliset mallirekisteröinnit:**

Patentti- ja rekisterihallitus kuuluttaa mallioikeuslain 3.12.2010/1058 18 §:n ja 44d §:n 1 momentin seuraavat kansainväliset mallirekisteröinnit.

Väite rekisteröintiä vastaan on tehtävä kirjallisesti. Siinä on ilmoitettava rekisterinumero ja se on toimitettava liitteineen kolmin kappalein Patentti- ja rekisterihallitukselle kahden kuukauden kuluessa tämän lehden julkaisupäivästä lukien. Väite on perusteltava.

**Kungjorda internationella mönsterregistreringar:**

Patent- och rekisterstyrelsen har med stöd av 18 § och 44d § 1 mom. i mönsterrättslagen av 3.12.2010/1058 följande internationella mönsterregistreringar.

En invändning mot en registrering ska göras skriftligen inom två månader från denna tidnings utgivningsdag. Ur invändningen ska registreringens nummer framgå och den ska tillsammans med bilagor lämnas in till Patent- och rekisterstyrelsen i tre exemplar. Invändningen ska motiveras.

(11) Rekisteri.n:o - Registrerings.nr [DM/216432](#)

(73) **Haltija - Innehavare:** Leala Nakagawa, Tennessee, Tennessee, US

(54) **Tuote - Produkt:** Support for solar panels

(51) **Luokka - Klass:** 13-04

(57) **Kuvat - Bilderna:** Mustavalkoinen, Svartvit



M1.1

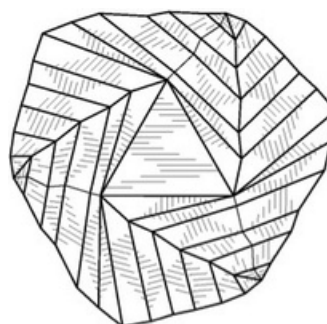

M1.2



M1.3



M1.4



M1.5

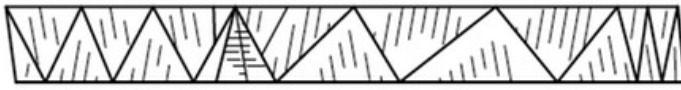

M1.6

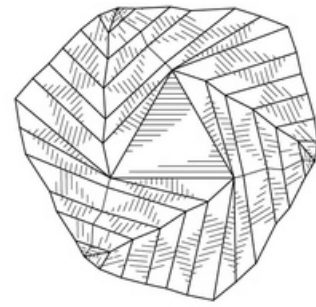

M1.7

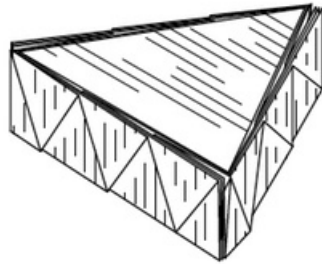

M1.8

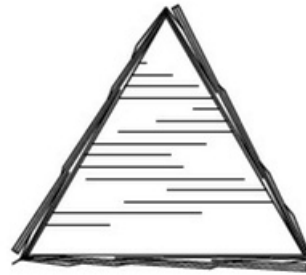

M1.9

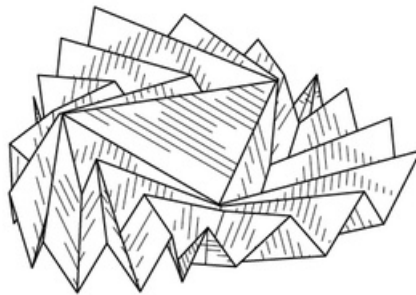

M1.10

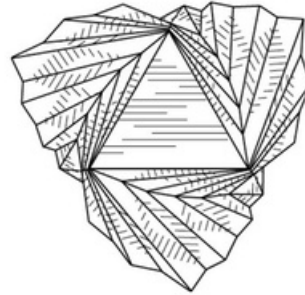

M1.11



M1.12

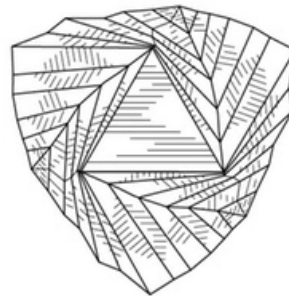

M1.13

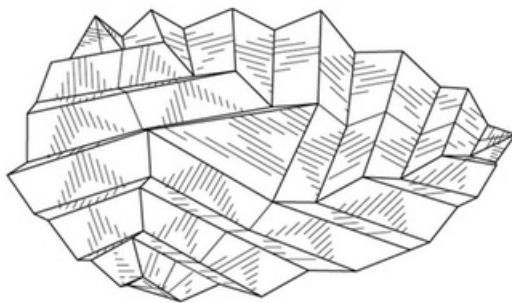

M1.14

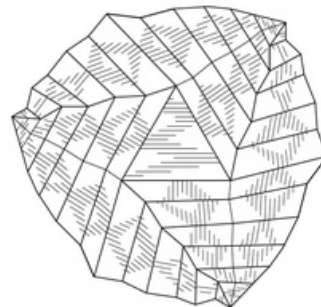

M1.15

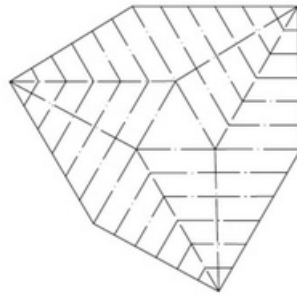

M1.16

---

**UUDISTETUT KANSAINVÄLISET REKISTERÖINNIIT:****FÖRNYADE INTERNATIONELLA REGISTRERINGAR:****Rek.nro**

(11)

**Reg.nr**

DM/094921

DM/094810

DM096547

DM/095204

DM/094780

DM/097070

DM/095358

---

**KANSAINVÄLISET REKISTERÖINNIIT, JOTKA EIVÄT ENÄÄ VOIMASSA SUOMESSA:****INTERNATIONELLA REGISTRERINGAR SOM INTE LÄNGRE GÄLLER I FINLAND:****Rek.nro**

(11)

**Reg.nr**

DM/092346

---

**TIEDOKSIANTOJA****KUNGÖRELSER**

Mallioikeuslain 46 a §:n mukainen tiedoksianto TONI PETTERI SAIKKOSELLE, Kouvola, sen johdosta, että TONI PETTERI SAIKKOSEN tekemä mallin rekisteröintihakemus nro M20225001 on mallioikeuslain 14 §:n 2 momentin nojalla jätetty sillensä 28.03.2022. Päätös on saatavissa Patentti- ja rekisterihallituksesta. Tähän Patentti- ja rekisterihallituksen päätökseen voidaan hakea muutosta mallioikeuslain 21 §:n (12.3.1971/221), ja Patentti- ja rekisterihallituksesta annetun lain (09.08.2013/578) 6 §:n nojalla 60 päivän kuluessa tämän lehden ilmestymispäivästä. Hakija voi myös pyytää, että hakemus otetaan uudelleen käsiteltäväksi siten kuin mallioikeuslain 14 §:n 3 momentissa säädetään. Hakemus on mahdollista pyytää uudelleenkäsiteltäväksi määräpäivään 24.05.2022 mennessä. Hakemuksen uudelleenkäsitelypyynnön yhteydessä tulee suorittaa maksu ja antaa lausuma tai ryhtyä toimenpiteisiin puutteellisuuksien korjaamiseksi.

Vanhempi lakimies Sara Henriksson



